

COMPULOCKS

DISPLAY. SECURE. ENGAGE

EVERYDAY CONNECTIONS, ENHANCED

— 2024 —







Catalog Mid-Year

compulocks.com

ABOUT US

Compulocks è il principale sviluppatore e produttore di soluzioni di sicurezza hardware IT e supporti di visualizzazione per tablet per applicazioni in tutti i settori.

Con un team di ricerca e sviluppo interno e una profonda conoscenza delle esigenze richieste in qualsiasi scenario di utilizzo o ambiente di lavoro, forniamo ai nostri clienti soluzioni su misura, con design e materiali di alta qualità, aumentando la produttività e facilitando il lavoro e la comunicazione.

| | | | |
|---|---|---|---|
|  |  |  |  |
| Quality Assurance | Security Experts | International Service | Fortune 500 |
| Durable materials for long-term usage | Creating security solutions for over 10 years | Operations in North America and Europe serving the world | Chosen by companies from start-ups to Fortune 500 |



Nel 2024 il nostro focus è sulla "Re-invenzione"

Con la nostra esperienza nel design e nell'ingegneria, siamo impegnati a **migliorare il modo in cui le persone lavorano.**

Stiamo lanciando nuovi prodotti che migliorano la connettività e consentono ai progressi della tecnologia di produrre benefici in ogni ambiente di lavoro.

IN QUALE MODO VUOI INSTALLARE IL TUO TABLET?

Tutti i supporti per tablet di Compulocks possono essere abbinati ai nostri stand da pavimento, da parete o da banco per adattarsi a ogni modello e scenario di utilizzo.

Compulocks ti consente di creare la migliore combinazione per le tue esigenze.

Ecco alcuni esempi:

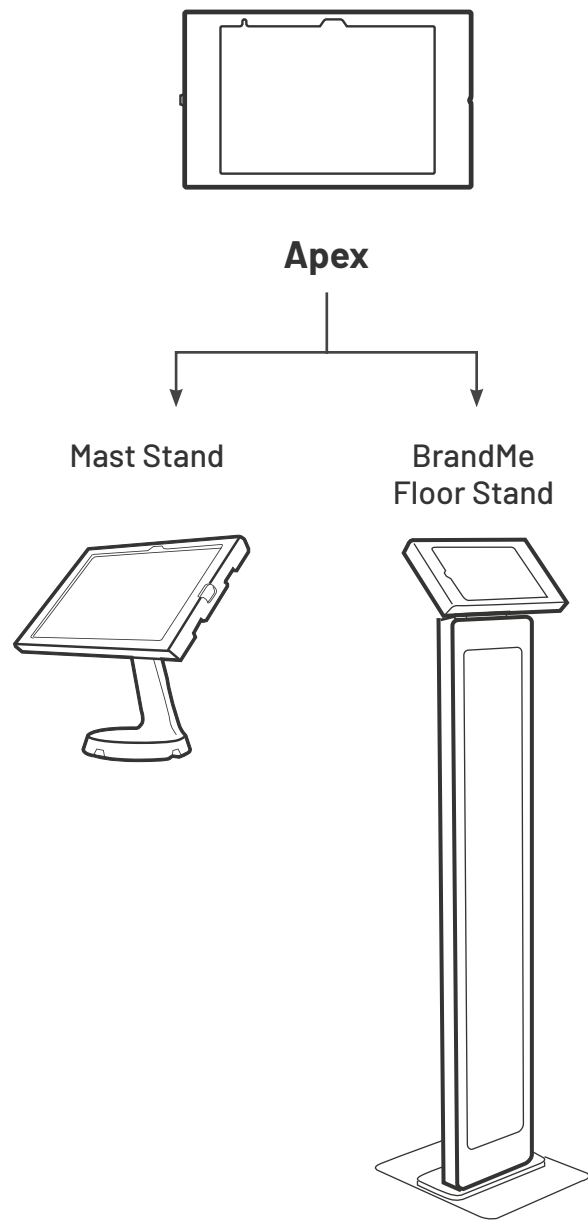

Sleek metal frame
Quick keyed access
Easy and quick installation

[LEARN MORE](#)

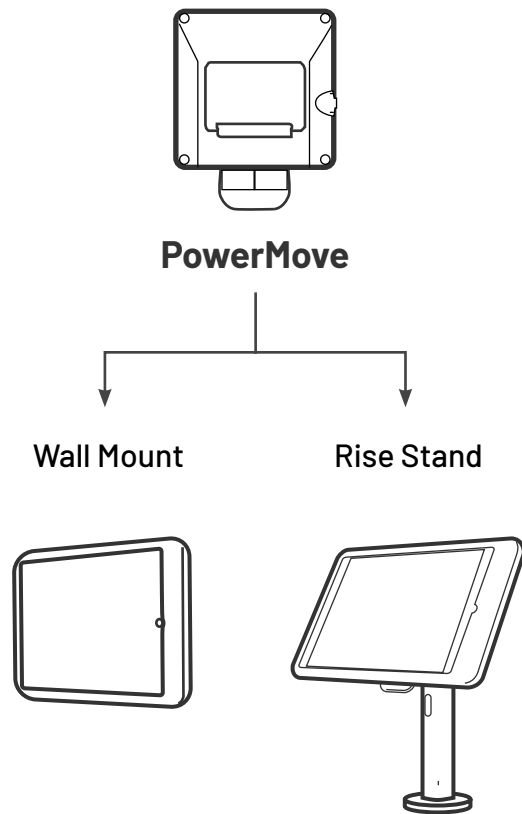

Charging display
Click on/off
Allows mobility

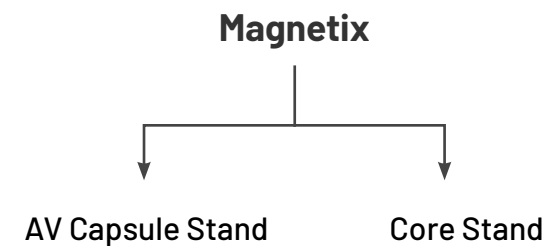
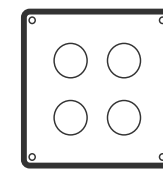

Universal
Allows mobility
Click on/off

[LEARN MORE](#)

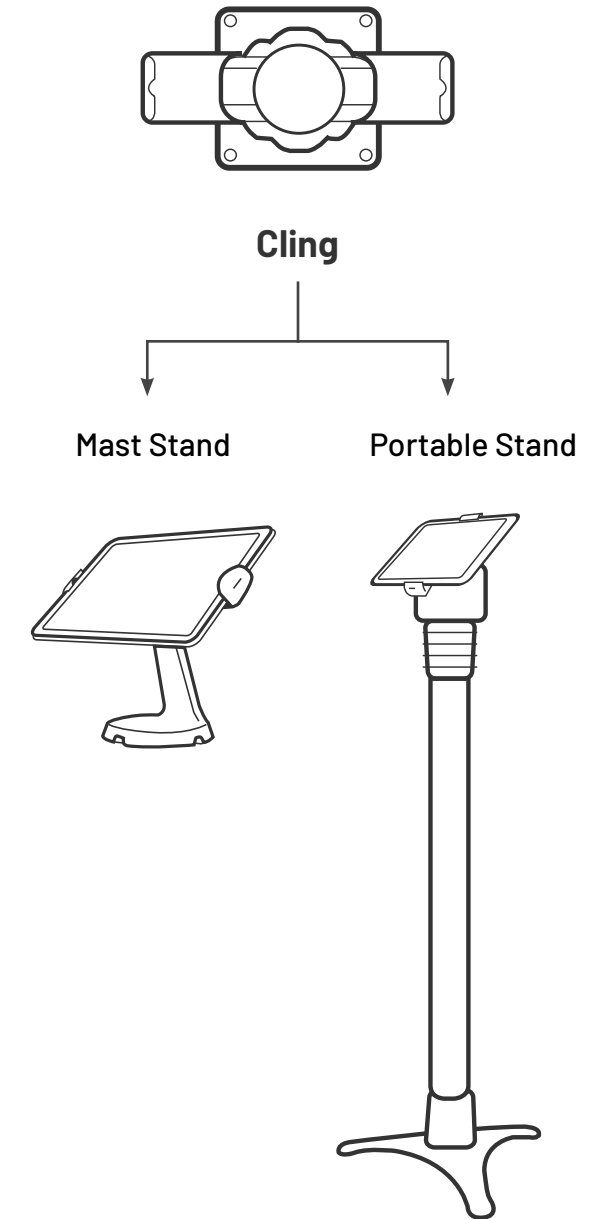

Universal
Portrait/Landscape orientation
Intuitive design

[LEARN MORE](#)



MOBILITY. CONNECTIVITY. SECURITY.

Il **meccanismo di sicurezza** con chiave garantisce protezione al 100%, mantenendo il tuo **iPad o tablet sicuro in qualsiasi ambiente**. Inoltre, con il connettore integrato pogo pins per la ricarica e i dati, sarà sempre alimentato e pronto all'azione.



THE POWERMOVE FEATURES

100x100mm
VESA Mount

- Pogo Pins per connettività e ricarica
- Consente il trasferimento di dati e alimentazione tramite l'interfaccia USB-C
- Meccanismo di blocco con chiave "lift to release"
- Porta di ricarica diretta quando è scollegato dal dock
- "Edge Case" (disponibile solo per iPad 10,9" 10th Gen.) per nascondere il cablaggio e proteggere le connessioni interne e il tablet
- Kickstand integrato sul retro

POWERMOVE NEW!

Il design all-in-one del PowerMove fornisce una soluzione unica con molteplici funzioni. Con la sua intelligente funzione di power on/off con il semplice aggancio sul supporto, puoi facilmente collegare e rimuovere il tuo iPad per un utilizzo rapido in mobilità e bloccarlo in modo sicuro quando lo desideri.

STREAMLINE YOUR OPERATIONS

PowerMove è la **soluzione ideale** in qualsiasi settori o scenario di utilizzo: **Customers Service, Logistica, Controllo di Qualità, Shopping Assistito, Retail & Hospitality...** e molti altri...

[LEARN MORE](#)



Expand Your Tablet Connectivity!



Plus Hub NEW!

Il Plus Hub è un componente aggiuntivo multifunzionale che trasforma l'utilizzo del tuo tablet. Combinato con la nostra gamma di supporti da banco, da parete o da pavimento, il Plus Hub è una soluzione elegante ed esteticamente raffinata per gestire la connettività con periferiche esterne.

Raggruppa i cavi e le connessioni e crea una **configurazione pulita e organizzata** che migliora il tuo spazio di lavoro integrando la connettività con le tue periferiche esterne.

[LEARN MORE](#)



CONNECTIVITY REIMAGINED

Collega il tuo tablet a uno **schermo esterno** per presentazioni coinvolgenti, a una **stampante** o a uno **scanner** per una gestione immediata dei documenti o ancora a una **tastiera** per aumentare la produttività.

Il Plus Hub semplifica e ottimizza il tutto per te.



THE PLUS HUB FEATURES

100x100mm
VESA Mount

- Specifiche delle porte del +Hub: USB-C/PD (Power Delivery), USB-C, HDMI, 2xUSB-A, RJ45
- Consente il trasferimento di dati e alimentazione attraverso l'interfaccia USB-C
- Fori di ventilazione incorporati per garantire una corretta regolazione della temperatura
- Installazione su supporti VESA o direttamente a parete

COMPATIBILITY



Compatibile con tutti i dispositivi dotati di porta USB-C





*Choice of Enclosure
or Universal Tablet
Mount*

*Dedicated POS
printer space*

Tablet Printer Kiosk

Il "Tablet Printer Kiosk" è un supporto per tablet dotato di un alloggiamento interno per una stampante fiscale di dimensioni standard. Rappresenta un elemento indispensabile in qualsiasi ambiente retail, hospitality o in attività sottoposte a alti ritmi ed elevata affluenza di clienti.

FIT FOR ANY BUSINESS

Dotato di un supporto VESA universale 100x100 mm, il "Tablet Printer Kiosk" è compatibile con la vasta gamma di custodie e soluzioni di sicurezza per tablet di Compulocks, garantendo un'integrazione senza vincoli di compatibilità.

Le dimensioni standard del kiosk permettono di ospitare la maggior parte delle stampanti utilizzate nei settori Retail e Hospitality, offrendo ampia compatibilità e straordinarie funzionalità.



TABLET PRINTER KIOSK FEATURES

- Compatibilità VESA 100X100 mm
- Consente installazione sicura di molteplici modelli di tablet e iPad
- Supporto robusto realizzato con materiali di alta qualità
- Dimensioni massime della stampante: H- 160 mm, L- 130 mm, P- 150 mm
- Fissaggio sicuro al bancone

COMPATIBILITY



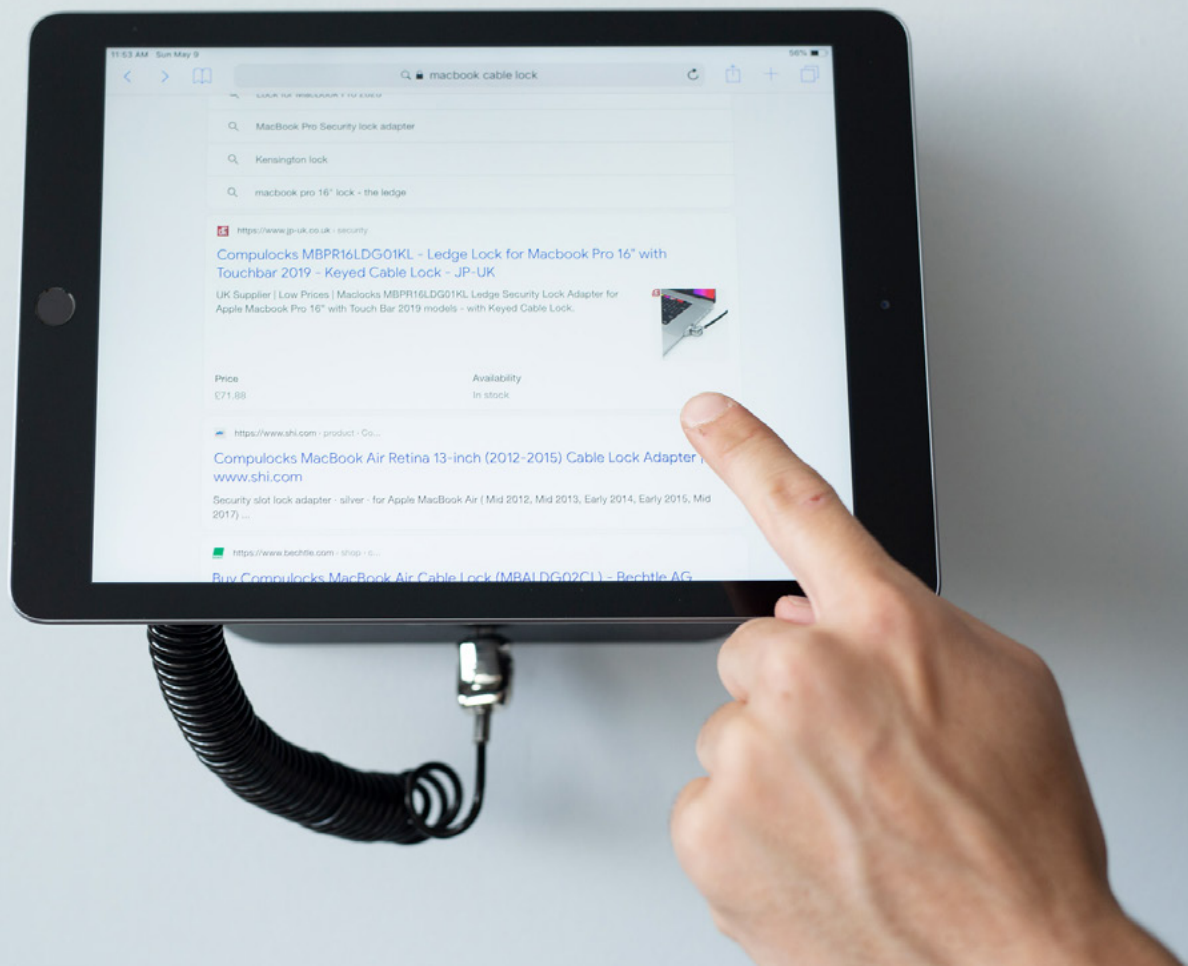

Wall Displays

Crea una configurazione comoda, sicura e funzionale per mostrare informazioni importanti e offrire interazione ai tuoi clienti o utenti con i supporti a parete universali e gli enclosures di sicurezza per tablet di Compulocks.

Consentono un'installazione semplice e rapida direttamente a parete o tramite qualsiasi supporto Compulocks o altri compatibili VESA.

Il loro design integra la gestione dei cavi per un aspetto pulito e ordinato anche quando il dispositivo è in carica.

Apex **Top Security**

100x100mm VESA Mount | 75x75mm VESA Mount

Compatible    **iPad Pro M4 & iPad Air M2 2024**

- Elegante struttura in metallo
- Chiusura di sicurezza con sblocco rapido con chiave
- Consente accesso alla porta USB-C del tablet
- Consente installazione diretta a parete
- Nasconde e integra il cavo di ricarica
- Fotocamere anteriore/posteriore e sensori esposti

[LEARN MORE](#)



Portrait or Landscape Orientation

Swell **Stylish & Intuitive**

100x100mm VESA Mount | 75x75mm VESA Mount | Compatible  

- Costruzione in metallo per una resistenza extra
- Design chiuso e minimalista per la massima protezione del tablet
- Chiusura con viti antimanomissione
- Fotocamere anteriore/posteriore e sensori esposti
- Consente accesso alla porta USB-C del tablet

[LEARN MORE](#)



Portrait or Landscape Orientation

Space **Classic & Reliable**

100x100mm VESA Mount | Compatible   

- Custodia in alluminio di alta qualità con bordi arrotondati
- Chiusura di sicurezza con sblocco rapido con chiave
- Nasconde e integra il cavo di ricarica
- Fotocamere anteriore/posteriore e sensori esposti

[LEARN MORE](#)

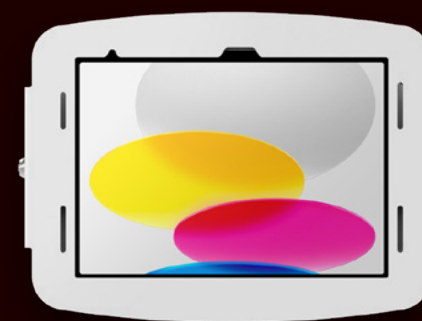

Portrait or Landscape Orientation



Wall Displays

Gli enclosures (VESA e Wall Mount) di Compulocks sono compatibili con tutti i modelli di iPad e con i tablet prodotti dai marchi leader del mercato.

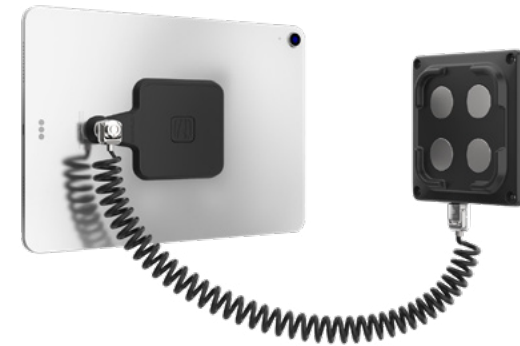

Magnetix Wall Mount

Compatible    100x100mm VESA Mount

- Sistema universale Magnetico per iPad e tablet
- Consente utilizzo sul supporto o in mobilità, e ancoraggio in sicurezza con il nostro cavo
- Passa con semplicità tra le orientazioni verticale e orizzontale

[LEARN MORE](#)

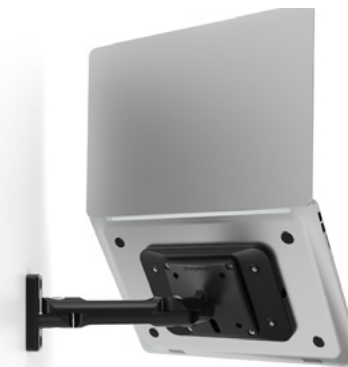

Invisible Swing Wall Mount

Compatible    100x100mm VESA Mount

- Universale, compatibile con qualsiasi iPad, tablet o laptop con una superficie piana di almeno 20,32 x 12,7 cm
- Inclinazione, posizionamento e rotazione per vari angoli di visualizzazione
- Pads adesivi 3M VHB a resistenza industriale

[LEARN MORE](#)



Cling Wall Mount

Compatible    100x100mm VESA Mount

- Universale, compatibile con iPad / tablet da 7" a 13", spessore massimo: 9,3 mm
- Ruota tra le orientazioni verticale e orizzontale
- Design con meccanismo antimanomissione
- Gestione sicura dei cavi

[LEARN MORE](#)



Space Enclosure Swing Wall Mount

Best Seller

100x100mm VESA Mount

- Nasconde il cavo di ricarica
- Custodia in alluminio di alta qualità
- Sblocco rapido con chiave
- Inclinazione, posizionamento e rotazione per vari angoli di visualizzazione

[LEARN MORE](#)



Counter Stands

Coinvolgi i tuoi clienti e promuovi il tuo brand con i supporti e i kiosk di sicurezza per tablet di Compulocks.

Mostra informazioni utili, cataloghi e promozioni, o crea una stazione POS o self-service per facilitare gli ordini, i pagamenti, il check-in e altro ancora.



Space / Apex Enclosure Core Stand

NEW! 100x100mm VESA Mount 75x75mm VESA Mount

- Supporto in acciaio verniciato a polvere
- La custodia di sicurezza può essere posizionata con orientamento orizzontale o verticale
- Installazione su banco o a parete
- Base adesiva / girevole (opzionale)

[LEARN MORE](#)



Swell Enclosure Mast Stand



NEW! 100x100mm VESA Mount 75x75mm VESA Mount

- Costruzione in metallo per una resistenza extra
- Inclinazione completa in senso inverso
- Ruota tra le orientazioni verticale e orizzontale (con accessorio opzionale)
- Protezione garantita da viti antimanomissione
- Fotocamere anteriore/posteriore e sensori esposti
- Base adesiva / girevole opzionale

[LEARN MORE](#)



HoverTab Lock Stand

Best Seller Compatible   

- Supporto universale per tablet e iPad
- Orientamento verticale o orizzontale
- Sblocco con chiave per una rimozione semplice
- Angolo di visione di 60° su bancone, 30° a parete

[LEARN MORE](#)



Counter Stands

Realizzati con materiali di alta qualità, i nostri supporti per tablet hanno un design armonioso, funzionalità avanzate di sicurezza e sono facili da installare.

Si adattano perfettamente a tutti gli ambienti o scenari di utilizzo e assicurano una perfetta compatibilità indipendentemente dalle dimensioni, della marca o dal modello del dispositivo.



Secured KickStand

NEW!

- Cavalletto in metallo per maggiore resistenza
- Cavo di sicurezza con chiave da 1,8 mt
- Doppio angolo - posizioni a 7,5° e 30°
- Piedini in gomma per stabilità e trazione
- Installazione facile con pad adesivo 3M VHB

LEARN MORE

Screen tilt & swivel



Invisible Mount Rise Stand

100x100mm
VESA Mount

75x75mm
VESA Mount

- Altezze disponibili: 20cm / 10cm
- Gestione dei cavi integrata nell'asta
- Il supporto consente rotazione e inclinazione
- Basi opzionali: adesiva / free-standing (libera)

LEARN MORE

Ideal for video
conference
management



Magnetix AV Capsule Stand

100x100mm
VESA Mount

- Area interna per nascondere cavi e accessori
- Angolo di visione di 30° su bancone, 60° a parete
- Slot di sicurezza integrato
- Base adesiva / girevole (opzionale)

LEARN MORE

COMPULOCKS GO BIG

I tuoi clienti vogliono installare uno schermo più grande e visibile?

Il nostro supporto da pavimento "Brandable Floor Stand" con base di stabilità consente ora di installare **schermi fino a 32 pollici** (VESA 100x100mm e 75x75mm).

È la soluzione perfetta per musei, ristoranti, aree hospitality, mappe interattive, registrazioni, consultazione contenuti, check-in e altro ancora...

Il nuovo design del nostro "Brandable Floor Stand" consente di installare display VESA 100x100 e 75x75 da 21", 24", 27" e 32", con un peso massimo di 9 Kg.

Il design utilizza solo 4 viti per un'installazione molto semplice.



Floor Stands

Combinations for any tablet brand

Con la nostra ampia gamma di soluzioni da pavimento, universali o dedicate a specifici modelli, puoi realizzare la tua configurazione ideale, garantendo sicurezza e protezione al tuo tablet e rendendone impossibile il furto in uno spazio pubblico o non controllato.

In nostri supporti sono perfetti per check-in in hotel, postazioni self-service, registrazioni, raccolta dati, mappe interattive, monitoraggio dell'occupazione in ambienti retail o eventi e fiere, e altro ancora.

Brandable Floor Stand



100x100mm / 75x75mm
VESA Mount

- Pannello per branding, "call to action" o grafica personalizzata
- Opzione di retro-illuminazione interna
- Supporto VESA 100mm e 75mm con angolo di visualizzazione regolabile
- Gestione dei cavi integrata, consente ricarica continua del dispositivo installato
- Area protetta e nascosta per adattatori, alimentatore o altri accessori

[LEARN MORE](#)

Portable Floor Stand

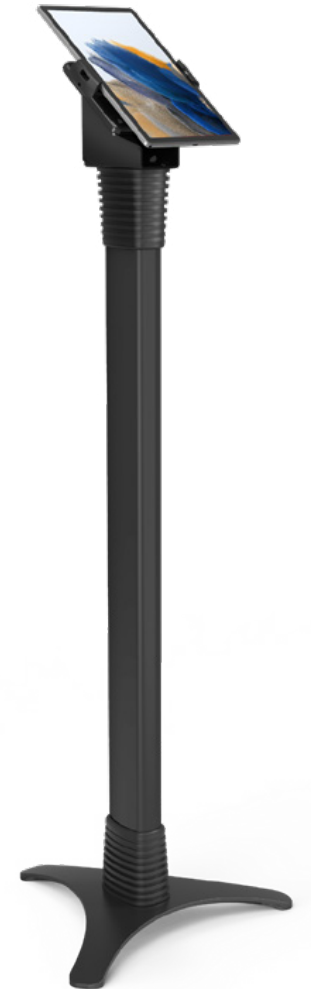

100x100mm
VESA Mount

- Supporto da pavimento con altezza regolabile
- Angolo di visualizzazione fisso a 45°
- Gestione dei cavi integrata nel supporto
- Area per l'alimentatore nascosta al di sotto del montaggio VESA 100x100mm

[LEARN MORE](#)



Rolling Stands

Versatilità ed ergonomia per le tue attività e processi digitali. Installa in modo sicuro qualsiasi tablet sull'elegante e funzionale "Rise Rolling Stand" con l'utilizzo dei nostri supporti VESA universali o dedicati a specifici per modelli. Questo ti consentirà di beneficiare di una mobilità e di un'efficienza senza pari in qualsiasi scenario di utilizzo.

Tablet Rolling Cart

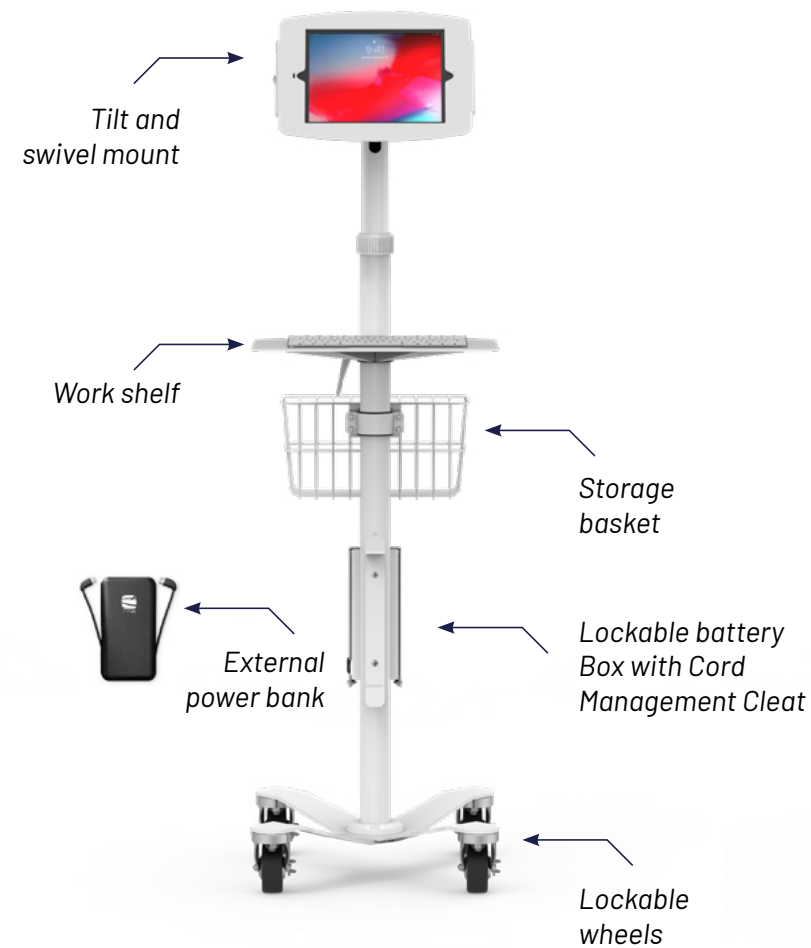

100x100mm VESA Mount

75x75mm VESA Mount

- Workstation dinamica, su ruote, "hands-free"
- Gestione dei cavi integrata e nascosta all'interno dell'asta
- Altezza ed angolazione del supporto regolabili
- Scorre facilmente e si adatta a spazi stretti
- Perfetto per gli ambienti e le installazioni "healthcare"

SEE MORE ▶

LEARN MORE

Tablet Extended Rolling Cart



LEARN MORE



Other Mounts

Glass Mount

100x100mm
VESA Mount

- Installa in modo sicuro qualsiasi iPad o tablet su superfici lisce, inclusi marmo e vetro; senza fare fori
- Pads adesivi 3M VHB a resistenza industriale
- Facile da installare e può essere rimosso utilizzando l'apposito strumento (fornito separatamente)

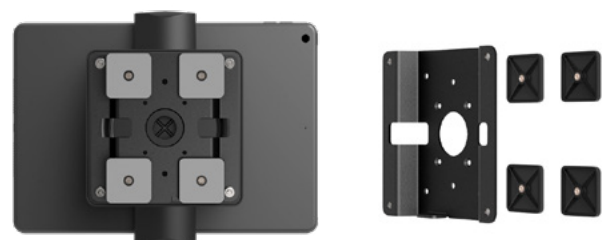

LEARN MORE

Rail Mount

100x100mm
VESA Mount

75x75mm
VESA Mount

- Installazione su pali o tubolari da 12,7 mm (0,5") Ø a 38,0 mm (1,50") Ø
- Rotazione del supporto di 340°
- Regolazione angolo di visualizzazione di 125°

LEARN MORE





Apple Mounts



Apple TV Security Mount

Best Seller

Compatibile con tutti i modelli di Apple TV

- Facile da fissare a qualsiasi superficie piana
- Leggero e compatto
- Costruzione in alluminio con design ventilato
- Slot integrato per "lock-head" o cavo di sicurezza

LEARN MORE

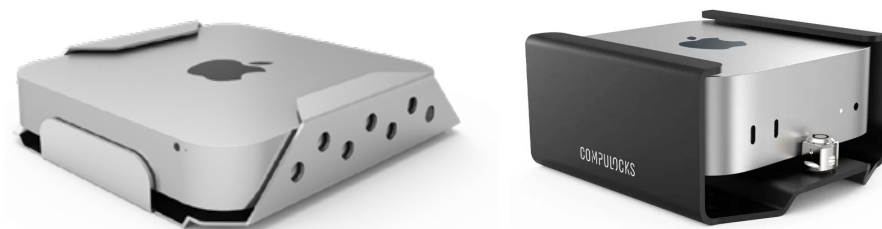

Mac mini Security Mount

Best Seller

- Leggero e compatto
- Costruzione in alluminio con design ventilato
- Montaggio VESA 100x100mm e 75x75mm
- Si fissa direttamente su una superficie piana o può essere ancorato con un cavo di sicurezza ad un oggetto fisso o avvitato sul retro di un monitor VESA
- Slot integrato per "lock-head" o cavo di sicurezza

LEARN MORE

Mac Studio Locks

Mount



- Si fissa direttamente su una superficie piana o può essere ancorato con un cavo di sicurezza ad un oggetto fisso o avvitato sul retro di un monitor VESA
- Offre uno slot di sicurezza supplementare per ancorare un secondo dispositivo
- Design studiato per favorire la dissipazione termica
- Consente accesso a tutte le porte

LEARN MORE

Ledge Lock



- Adattatore per slot di sicurezza "Ledge Lock", unico e brevettato
- Crea uno slot di sicurezza compatibile con i cavi di sicurezza universali (Standard T-Bar)
- Non invasivo
- Soluzione discreta con ingombro minimo

LEARN MORE

Stand



- Il Mac Studio può essere ancorato con un cavo di sicurezza allo stand o ad altro oggetto fisso
- Favorisce la dissipazione termica e diminuisce l'accumulo di polvere
- Compatibile con i cavi di sicurezza universali (Standard T-Bar)
- Ingombro essenziale
- Offre uno slot di sicurezza supplementare per altro dispositivo

LEARN MORE

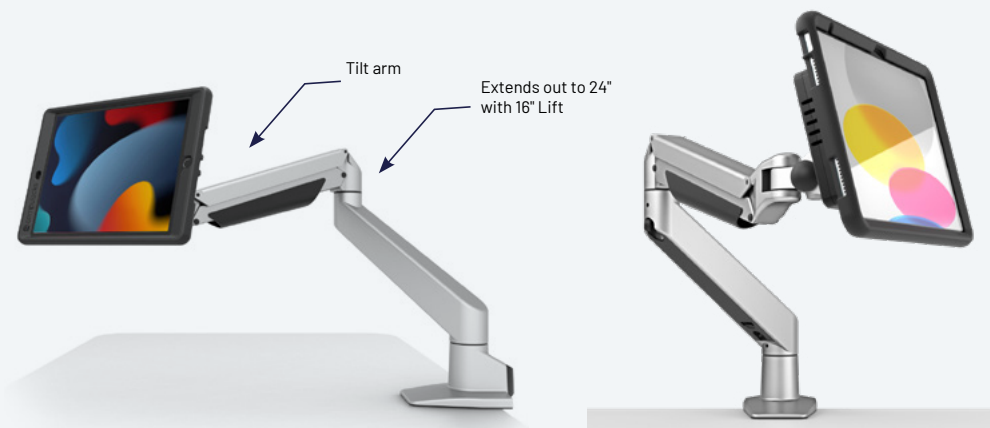

Ergonomic Arm

- Ampia gamma di movimento: inclina, ruota, oscilla
- Si ancora saldamente sulla scrivania o a parete (con supporto opzionale)
- La gestione integrata dei cavi consente di tenerli organizzati

100x100mm
VESA Mount

75x75mm
VESA Mount

LEARN MORE



Macbook Ledge Lock

Compatibile con tutti i MacBooks

I MacBook Pro e Air di Apple non hanno alcuna dotazione di protezione da furti.

Compulocks produce una linea esclusiva di adattatori, chiamata "Ledge", che aggiungono uno slot di sicurezza T-Bar ai Macbook, specifici per ciascun modello.

- Compatibile con MacBook Pro e Macbook Air
- Design all'avanguardia per la massima sicurezza
- Dimensione e peso ridotti
- Compatibile con i cavi di sicurezza slot T-Bar

LEARN MORE

DID YOU KNOW?

The FBI's National Crime Information Center estimates that each year up to 800,000 memory devices (laptops, tablets, etc.) are lost or stolen. Due to their value, securing Macbooks, laptops, and iPads is more urgent than ever.





*Source: forbes.com

Lock Adapters & Cable Locks



Universal Tablet Lock

Best Seller





Compatible     

- Piastra di sicurezza universale a basso profilo
- Adesivo industriale 3M VHB
- Cavo di sicurezza in acciaio zincato da 1,8 mt con estremità ad anello per ancoraggio ad oggetti fissi.

LEARN MORE



Blade Universal Lock

Compatible     

- Universale, compatibile con qualsiasi dispositivo
- Estremamente resistente e durevole nel tempo
- Compatibile con i cavi di sicurezza standard (T-Bar)
- "Lama" retrattile con slot di sicurezza integrato

LEARN MORE



Surface Ledge Lock Adapter

Compatible 

- Design brevettato per Surface Pro & Go
- Blocco/sblocco semplice e rapido
- Aggancio perfetto sul kickstand
- Compatibile con i cavi di sicurezza slot T-Bar

LEARN MORE

Keyed Cable Lock

Cavo di sicurezza universale (Slot T-Bar) con chiave, 1,8 mt

LEARN MORE

Combination Cable Lock

Cavo di sicurezza universale (Slot T-Bar) con combinazione a 4 cifre, 1,8 mt

LEARN MORE





POS Terminal Solutions

EMV SlideDock Security Stand

- Supporto di sicurezza universale
- Piastra 3M VHB ad aggancio rapido e sblocco con chiave
- Base adesiva/girevole opzionali incluse
- Installazione su bancone o a parete
- Semplice, elegante e sicuro

[LEARN MORE](#)



Verifone T650m and CM5 Rugged Cases

- Custodie in silicone e plastica rigida sovrapposte per una massima protezione da urti e cadute
- Materiale aderente per una presa comoda e sicura
- Compatibile con cavi di ricarica ad aggancio magnetico
- Accesso completo ai pulsanti e connettori

[LEARN MORE](#)



Verifone T650m and CM5 Multichargers

- Carica contemporaneamente fino a 5 dispositivi
- Connessione magnetica per la ricarica
- Realizzato in alluminio di alta qualità
- Installazione su bancone o a parete
- Compatibile con l'utilizzo dei "Rugged Cases"

[LEARN MORE](#)

Universal Hand Grip

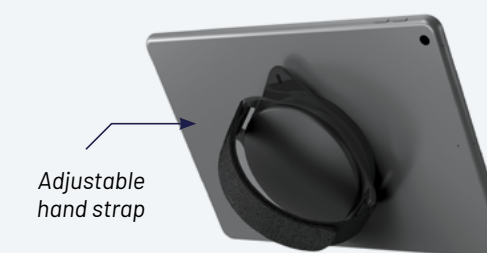

Hand Grip

- Universale, compatibile con tutti i modelli di tablet e iPad
- Impugnatura con strap regolabile, confortevole anche con i guanti
- Adesivo 3M VHB a resistenza industriale
- Rotazione a 360°
- Slot di sicurezza T-Bar integrato

[LEARN MORE](#)



Grip & Dock Station

- Supporto di sicurezza per tablet "Grab & Go"
- Sistema di sblocco rapido con chiave
- Impugnatura con strap regolabile e rotazione a 360°
- Installazione su bancone o a parete
- Basi adesiva e girevole opzionali incluse

[LEARN MORE](#)



Store & Charge



USB Charging Dock

- Ideale per tablet, iPad, smartphone, iPhone
- Hub di ricarica USB a 5 porte: USB-A \ USB-C
- Protezione multipla da surriscaldamento, sovratensione e cortocircuito
- Compatibilità universale (150W potenza totale)

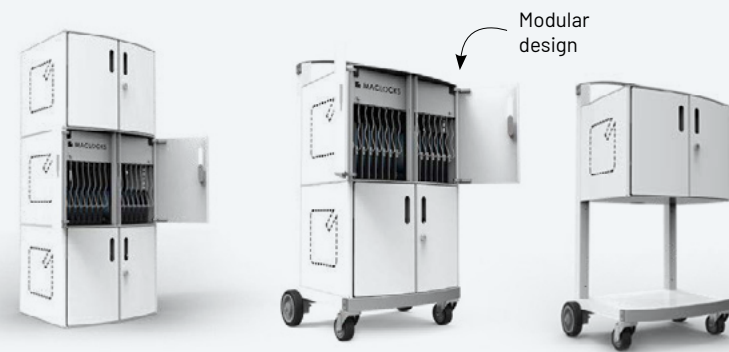

CartiPad

- Fino a 16/32/48 dispositivi, misura massima display 13"
- Slot interni modulabili
- Interni gommati antiscivolo
- Progettato per favorire la dissipazione termica
- Design modulare per installazione in formato "Cabinet" (max a 3 moduli) o "Cart" (max 2 moduli)

[LEARN MORE](#)

Protective Solutions



Edge Case

Rugged silicone protection

- Superficie gommata per una presa salda e per la protezione del tablet
- Aperture per pulsanti, porte e fotocamere
- Zona posteriore libera per le soluzioni Compulocks di sicurezza adesive universali

[LEARN MORE](#)



Screen Shield

Tempered glass screen protector

- Protezione dagli impatti, resistente ai graffi
- Conserva inalterata la sensibilità del touchscreen
- Massima trasparenza e chiarezza, conserva una risoluzione cristallina
- Il rivestimento nanometrico respinge gli oli naturali della pelle e la polvere

[LEARN MORE](#)

CUSTOM-MADE SOLUTIONS

Work culture is changing all the time and **every work environment** has different and specific needs. With a track record of delivering transformative, functional experiences across the world, **we are dedicated to advancing** brands' messages and visions by creating the right solution for any organization.

LEARN MORE

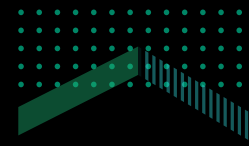

2024 Custom Case Study

Compulocks bespoke tablet printer kiosks bring brand presence to leading food service enterprise

Dotato di un supporto universale VESA 100x100 che consente l'installazione in **sicurezza di qualsiasi tablet o iPad** attraverso i supporti Compulocks e di un alloggiamento per una **stampante fiscale di dimensioni standard**, il "Tablet Printer Kiosk" è la perfetta soluzione per gli ambienti frenetici dei ristoranti o altri che hanno requisiti simili.

Questo "Kiosk" personalizzato, consente di **ottimizzare l'elaborazione degli ordini** e di **migliorare l'interazione con il cliente**, incarnando l'efficienza per cui l'azienda è rinomata. Realizzato per integrare i servizi affiliati con una moltitudine di ristoranti, ogni **Kiosks è brandizzato** con i colori ed il logo distintivi, diventando un elemento vivace e visivamente accattivante in qualsiasi locale e risaltando al contempo la presenza del brand.

Il design del "Kiosk" non riguarda solo l'appeal estetico; è una manifestazione dell'impegno dell'azienda nel fornire servizi e tecnologie all'avanguardia ai suoi partner.

Swell and Apex Enclosures

| Apple iPad | Screen Size in Inch | Release year | Swell Enclosure |
|----------------------------|---------------------|--------------|-----------------|
| iPad (10th Gen) | 10.9" | 2022 | 209SWLB |
| | | | Apex Enclosure |
| iPad Air M2 | 11" | 2024 | 11APXB |
| iPad Air M2 | 13" | 2024 | 13APXB |
| iPad Pro M4 | 11" | 2024 | 11PAPX4B |
| iPad Pro M4 | 13" | 2024 | 13PAPX4B |
| Samsung Galaxy Tab | | | |
| Galaxy Tab A9 | 8.7" | 2023 | 87GAPX9B |
| Galaxy Tab A9+ | 11" | 2023 | 11GAPX9B |
| Galaxy Tab S9/S9FE | 10.9" | 2023 | 109GFAPXB |
| Galaxy Tab S9+/S9FE+/S10+ | 12.4" | 2023 | 124GFAPXB |
| Galaxy Tab S8/S9/S10 Ultra | 14.6" | 2023 | 146GUAPXB |
| Microsoft Surface | | | |
| Surface Go (1-4) | 10.5" | 2023 | 510APXB |
| Surface Pro (8-11) | 13" | 2022 | 580APXB |

Apple Mounts

| Apple TV | Security Mount | | | |
|-----------------------------------|----------------|----------------------------|---------------|---------------|
| Apple TV 4K (3rd Generation) 2022 | ATVEN43 | | | |
| Apple TV 4K (2nd Generation) 2021 | ATVEN35 | | | |
| Apple TV 4K (1st Generation) 2017 | ATVEN35 | | | |
| Mac mini | | | | |
| Mac mini M4 2024 | MMEN24 | | | |
| Mac mini M2 2023 | MMEN76 | | | |
| Mac mini M1 2020 | MMEN76 | | | |
| Mac mini 2018 | MMEN76 | | | |
| Mac Studio | Lock adapter | Lock adapter with key lock | Bracket Mount | Desktop Stand |
| Mac Studio | MSLDG01 | MSLDG01CL | MSBKT01 | MSSTD01 |

Space Enclosures

| Apple iPad | Screen Size in Inch | Release year | Space Enclosure |
|----------------------------|---------------------|--------------|-----------------|
| iPad (10th Gen) | 10.9" | 2022 | 209IPDSB |
| iPad (9th Gen) | 10.2" | 2021 | 102IPDSB |
| iPad (8th Gen) | 10.2" | 2020 | 102IPDSB |
| iPad (7th Gen) | 10.2" | 2019 | 102IPDSB |
| iPad Pro (6th Gen) | 12.9" | 2022 | 299PSENB |
| iPad Pro (5th Gen) | 12.9" | 2021 | 299PSENB |
| iPad Pro (4th Gen) | 12.9" | 2020 | 299PSENB |
| iPad Pro (3rd Gen) | 12.9" | 2018 | 299PSENB |
| iPad Pro (4th Gen) | 11" | 2022 | 211SENB |
| iPad Pro (3rd Gen) | 11" | 2021 | 211SENB |
| iPad Pro (2nd Gen) | 11" | 2020 | 211SENB |
| iPad Pro (1st Gen) | 11" | 2018 | 211SENB |
| iPad Air (4th & 5th Gen) | 10.9" | 2020 - 2022 | 109IPDSB |
| iPad Mini (6th-7th Gen) | 8.3" | 2021-2024 | 830IPMSB |
| iPad Mini (6th-7th Gen) | 8.3" | 2021-2024 | 830IPMSW |
| Samsung Galaxy Tab | | | |
| Samsung Galaxy Tab A8 | 10.5" | 2022 | 105GA85B |
| Samsung Galaxy Tab A7 Lite | 8.7" | 2021 | 870GA7SB |
| Samsung Galaxy Tab A7 | 10.4" | 2020 | 104GA7SB |
| Samsung Galaxy Tab A | 8" | 2020 | 2084GASB |
| Samsung Galaxy Tab A | 10.1" | 2019 | 1910GASB |
| Microsoft Surface | | | |
| Surface Pro 8-10 | 13" | 2021/22 | 580SPSB |
| Surface Pro 3-7 & Pro 7+ | 12.3" | 2020 | 540GEB |
| Surface Go 4 | 10.5" | 2023 | 510GOSB |
| Surface Go 3 | 10.5" | 2021 | 510GOSB |

Stands



| Solution | Mast Stand | Fixed 45° Core Counter Stand | Tilting 8" Counter Stand - "Rise" | Tilting 4" Counter Stand - "Rise" | AV Conference Room Capsule | Flexible Counter Stand - "Flex Arm" | Brandable Floor Stand - "BrandMe" | Portable Floor Stand - "Adjustable" | Rolling Cart Extended - "Rise Freedom Extended" | Rolling Cart - "Rise Freedom" | Articulating Arm Mount - "Reach" | Swing Wall Mount - "Swing" |
|----------|------------|------------------------------|-----------------------------------|-----------------------------------|----------------------------|-------------------------------------|-----------------------------------|-------------------------------------|---|-------------------------------|----------------------------------|----------------------------|
| Part # | 303B | 111B | TCDP01 | TCDP04 | 341B | 159B | 140B | 147B | MCRSTDEXW | MCRSTDW | 660REACH | 827B |

Universal Solutions



| Solution | Hovertab | Grip & Dock | Cling Stand | Universal Tablet Lock | Secured EMV Stand | Universal Tablet Holder | Solutions with Cling | Solutions with IT-mount | Solutions with Magnetix | Tablet Rugged Cases |
|----------|----------|-------------|-------------|-----------------------|-------------------|-------------------------|----------------------|-------------------------|-------------------------|---------------------|
| Part # | HOVERTAB | 189BGRPLCK | UCLGSTDB | CL15UTL | 199BSLDDCKB | CL12UTHBB | UCLGVWMB | SMP01B | VHBMM01 | 820BRCH |

Apple Locks

| Apple MacBook | Ledge Lock Adapter | Lock Adapter With Key Lock | Lock Adapter with Combination Lock |
|-------------------------------------|----------------------|--------------------------------------|--|
| MacBook (16-inch, M4 Pro/Max, 2024) | MBPR16LDG02 | MBPR16LDG02KL | MBPR16LDG02CL |
| MacBook (14-inch, M4 Pro/Max, 2024) | MBPR14LDG01 | MBPR14LDG01KL | MBPR14LDG01CL |
| MacBook (16-inch, M3 Pro/Max, 2023) | MBPR16LDG02 | MBPR16LDG02KL | MBPR16LDG02CL |
| MacBook (14-inch, M3 Pro/Max, 2023) | MBPR14LDG01 | MBPR14LDG01KL | MBPR14LDG01CL |
| MacBook (16-inch, M2 Pro/Max, 2023) | MBPR16LDG02 | MBPR16LDG02KL | MBPR16LDG02CL |
| MacBook (14-inch, M2 Pro/Max, 2023) | MBPR14LDG01 | MBPR14LDG01KL | MBPR14LDG01CL |
| MacBook (16-inch, M1 Pro/Max, 2021) | MBPR16LDG02 | MBPR16LDG02KL | MBPR16LDG02CL |
| MacBook (14-inch, M1 Pro/Max, 2021) | MBPR14LDG01 | MBPR14LDG01KL | MBPR14LDG01CL |
| MacBook Air (15-inch, M3 2024) | MBALDG05 | MBALDG05KL | MBALDG05CL |
| MacBook Air (15-inch, M2 2023) | MBALDG05 | MBALDG05KL | MBALDG05CL |
| MacBook Air (13-inch, M2 2022) | MBALDG04 | MBALDG04KL | MBALDG04CL |
| MacBook Air (13-inch, M1, 2020) | MBALDG03 | MBALDG03KL | MBALDG03CL |
| MacBook Air (13-inch, 2020) | MBALDG03 | MBALDG03KL | MBALDG03CL |
| MacBook (13-inch, M2 2022) | UNVMBPRLDG01 | UNVMBPRLDG01KL | |
| MacBook (13-inch, M1, 2020) | UNVMBPRLDG01 | UNVMBPRLDG01KL | |
| | Blade Bracket | Blade Bracket with keyed lock | Blade Bracket with Combination lock |
| All MacBooks | BLD01 | BLD01KL | BLD01CL |

Security KickStand

| Apple iPad | Screen Size in Inches | Security KickStand |
|-------------------------|-----------------------|--------------------|
| iPad (10th Gen) | 10.9" | 109KS01KL |
| iPad (9th Gen) | 10.2" | 102KS01KL |
| iPad Mini (6th-7th Gen) | 8.3" | 830KS01KL |
| Galaxy Tab A9 | 8.7" | 870KS01KL |
| Galaxy Tab A9+ | 11" | 11KS01KL |
| Samsung Galaxy Tab A8 | 10.5" | 105KS01KL |

Protective Accessories

| Apple iPad | Screen Size in Inches | Screen Protector | Protective Edge Case |
|---------------------------|-----------------------|------------------|----------------------|
| iPad Air M2 | 11" | DGIPDA11 | |
| iPad Air M2 | 13" | DGIPDA13 | |
| iPad Pro M4 | 11" | DGIPDP11 | |
| iPad Pro M4 | 13" | DGIPDP13 | |
| iPad (10th Gen) | 10.9" | DGIPD109 | BNDIP109 |
| iPad (9th Gen) | 10.2" | DGIPD102 | BNDIP102 |
| iPad (8th Gen) | 10.2" | DGIPD102 | BNDIP102 |
| iPad (7th Gen) | 10.2" | DGIPD102 | BNDIP102 |
| iPad Pro (6th Gen) | 12.9" | DGSIPDP129 | |
| iPad Pro (5th Gen) | 12.9" | DGSIPDP129 | |
| iPad Pro (4th Gen) | 12.9" | DGSIPDP129 | |
| iPad Pro (3rd Gen) | 12.9" | DGSIPDP129 | |
| iPad Pro (4rd Gen) | 11" | DGSIPDP11 | |
| iPad Pro (3rd Gen) | 11" | DGSIPDP11 | |
| iPad Pro (2nd Gen) | 11" | DGSIPDP11 | |
| iPad Pro (1st Gen) | 11" | DGSIPDP11 | |
| iPad Air (4th Gen) | 10.9" | DGSIPDA109 | |
| iPad Mini (6th-7th Gen) | 8.3" | DGIPMN06 | BNDIPMN6 |
| Samsung Galaxy Tab | | | |
| Galaxy Tab A9 | 8.7" | DGSGTA9 | BNDTA9 |
| Galaxy Tab A9+ | 11" | DGSGTA9P | BNDTA9P |
| Galaxy Tab S9FE | 10.9" | DGSGTS9FE | |
| Samsung Galaxy Tab A8 | 10.5" | DGSGTA8 | BNDTA8 |
| Samsung Galaxy Tab A7 | 10.4" | DGSGTA7 | BNDTA7 |
| Microsoft Surface | | | |
| Surface Go 2-4 | 10.5" | DGSGO | |
| Surface Pro 9-11 | 13" | DGSPRO | |

COMPULOCKS

DISPLAY. SECURE. ENGAGE

Let's Meet!



Emanuele Ercoli
Country Manager
Italy | Iberia | France | Benelux
+39 340 804 3996
emanuele@compulocks.com

Compulocks Europe

www.maclocks.eu

Scan to visit our website



Visit Maclocks